

取扱説明書

型式
 壁面取付タイプ BF-861RGA (標準・換気内蔵タイプ)
 BF-961RGC (換気扇連動タイプ)
 天井埋込タイプ BF-261RGA (1室換気タイプ)
 BF-563RGD (2～3室換気タイプ)

1709B

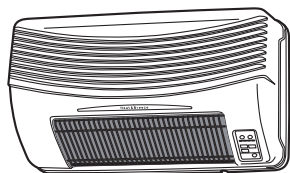

BF-861RGA

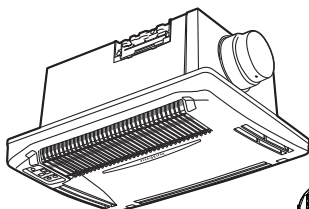

BF-261RGA

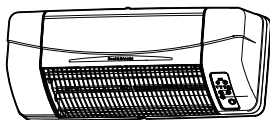

BF-961RGC

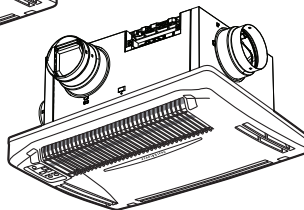

BF-563RGD

標準リモコン
(付属品)



KK-RG

サブリモコン
(別売品)



KK-RG-M

- このたびは、浴室換気乾燥暖房機をお求めいただき、まことにありがとうございました。
この「取扱説明書」をよくお読みいただき、正しくご使用ください。
お読みになった後は、「工事説明書」とともに大切に保存してください。
- この浴室換気乾燥暖房機は日本国内一般家庭用です。
他の用途でのご使用はしないでください。
思わぬ事故の原因となります。
電源電圧や周波数の異なる海外では使用できません。
- 地震・火災などの緊急時や異常時には、直ちに専用ブレーカーを切り、ご使用を中止してください。

もくじ

安全上のご注意	2～4	運 転 の し か た	風乾燥運転	13	
各部の 名称	本体		5	衣類乾燥について	14
	ワイヤレスリモコン		6	涼風運転	15
ご 使 用 に 前 に	運転モード		7	24時間換気運転	16
	乾電池の入れ方	7	換気運転	17	
リ モ コ ン の 使 い か た	リモコンの基本操作	8	予約運転	18	
	運転時間の設定/変更	8	その他の機能(各種設定のしかた)	19～22	
運 転 の し か た	予備暖房運転	9	お手入れについて	22	
	入浴暖房運転	10	故障かな?と思ったら	23	
	乾燥運転	11	法定点検	24～25	
	節電乾燥運転	12	仕様	26～27	
		メン テ ナ ンス	アフターサービス	27	
			保証書	28	

お買い上げいただきました製品は、消費生活用製品安全法(消安法)で指定される「特定保守製品」です。
この製品の所有者は消安法上、点検期間に点検を行う(有償の法定点検)などの保守を行うことが求められています。
「特定保守製品」の所有者は、製品の製造・輸入事業者(特定製造事業者等)に対して、所有者情報を提供する責務が定められています。同梱されている所有者票を送付することなどにより、この製品の特定製造事業者等に所有者登録することをお願いいたします。

この製品の所有者は、所有者登録の情報に変更があった場合は、変更の登録が求められます。
25ページに記載の長期使用製品相談窓口の所有者登録係へ速やかに連絡をお願いいたします。

安全上のご注意

- ご使用前に、この「安全上のご注意」を必ずお読みになり、正しくご使用ください。
- ここに示した注意事項は、商品を安全に正しくお使いいただき、お使いになる人々への危害や損害を未然に防止するため、必ずお守りいただくことを説明しております。内容をよく理解してから本文をお読みください。
- 表示内容を見逃して誤った使い方をしたときに生じる危害や損害の程度を、次の表示で区分して説明しております。



警告

この表示を見逃して誤った取り扱いをすると、人が死亡または重傷を負う可能性が想定される内容を示しています。



注意

この表示を見逃して誤った取り扱いをすると、人が損傷を負う可能性および物的損害のみの発生が想定される内容を示しています。

- お守りいただく内容の種類を、次の絵表示(例)で区分し説明しています。



⚠ 記号は、「警告」「注意」を促す内容があることを告げるものです。図の中には具体的な注意内容(左図の場合は一般的な注意)が描かれています。



🚫 記号は、禁止の行為であることを告げるものです。図の中には具体的な注意内容(左図の場合は分解禁止)が描かれています。



ⓘ 記号は、行為を強制したり、指示したりする内容を告げるものです。図の中には具体的な注意内容(左図の場合は一般的な強制)が描かれています。



警告



内釜式風呂を据付けた浴室では使用しない。
排気ガスが浴室内に逆流し、一酸化炭素中毒をおこすことがあります。



取り付けは、お買い上げの工事店または専門業者に依頼し確実におこなう。
ご自分で取付工事をされ不備があると感電や火災・落下の原因になります。



修理技術者以外の方は、絶対に分解したり修理はおこなわない。
発火したり、異常動作してけがをすることがあります。



メタルラス張り、ワイヤラス張り、または金属板張りの木造の造営物に金属ダクトや、取付ベース板固定ねじが電氣的に接触しないよう取り付け。
漏電した場合発火することがあります。



アース(D種接地)を確実に取り付け、漏電遮断器を設置する。(分電盤にあれば良い)
故障や漏電のときに感電することがあります。



運転中に本体から異常や異臭が感じられたら、使用を中止し分電盤の電源ブレーカーを切る。
異常のまま運転を続けると火災や感電の原因になることがあります。

警告

- ⊘ 単相交流 100ボルト以外では使用しない。
火災や感電の原因になります

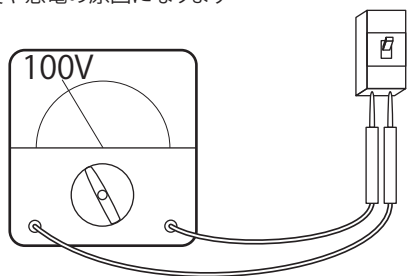

- ⊘ 有機溶剤やスプレーを本体の近くに置かない。
熱でスプレー缶が爆発する恐れがあります。

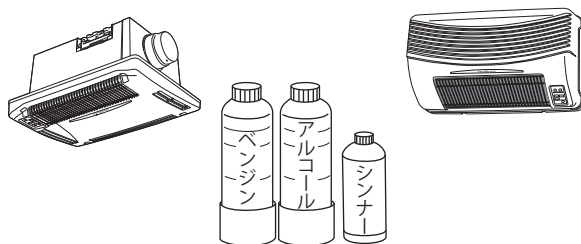

- ⊘ 本体やリモコンに直接水やお湯、カビ取り剤などをかけない。
故障や感電することがあります。

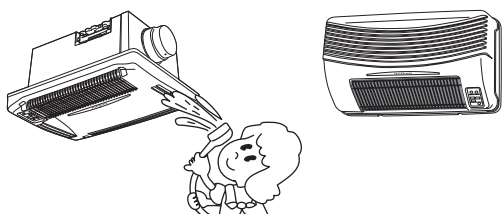

- ⚠ 幼児や自分で操作の出来ない方にはリモコンを持たせない。
やけどや低温やけどをおこす恐れがあります。



- ⊘ フロントパネルに洗濯物などを引掛けないでください。
火災や故障の原因になります。

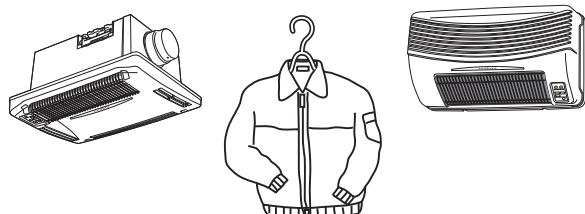

- ⊘ 食用油、動物系油、機械油、ベンジン、シンナー、ガソリンなどが洗濯後でも付着している衣類は、絶対に乾燥しない。
油の酸化熱による自然発火や引火する恐れがあります。



- ⊘ 運転中および運転停止後すぐに吹出口にさわらない。
やけどをする恐れがあります。



- ⚠ お手入れの際は、必ず分電盤の電源ブレーカーを切り、足元に注意し、手袋などで手を保護してからおこなう。
不意に動作して、感電、やけど、けがをする恐れがあります。





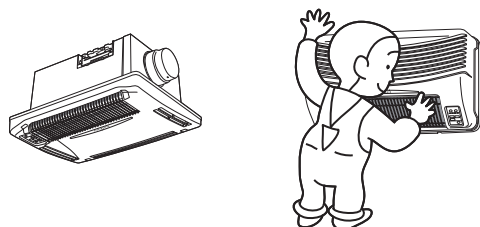

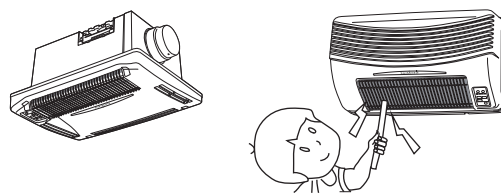

- ⚠ 本体などにぶらさがらない。
落下や転落して、けがをする恐れがあります。



- ⚠ 本体の吸入口や吹出口に指や物を入れない。
内部に触れたりして、感電、やけど、けがの原因になります。



⚠ 注意

-  **運転中にフロントパネルをはずさない**
感電・やけど・けがをする恐れがあります。
-  **強い振動や衝撃を与えない**
ヒーターが破損し、感電やガラス破片によりけがの原因になります。
-  **洗濯物はフロントパネルの吸込口・吹出口から50 cm以上離す**
本体吹出口に近づけ過ぎると、火災や故障、衣類の変色や変質の原因になります。
-  **長時間身体の同じところを暖め続けない**
やけどや低温やけどの恐れがあります。
-  **長時間、涼風を身体に当てない**
健康を害する恐れがあります。
-  **点検期間中に法定点検を受ける**
経年劣化により、発火、けがをするおそれがあります。
●ご使用になる前に必ず所有者登録をしてください。

お願い

- **結露水について**
冬季など寒い時期の入浴中に暖房機内から結露水が落ちる場合があります。
また、入浴剤などを使用した場合、入浴剤の成分がパネル等に付着し、色のついた結露水が落下することがあります。故障ではありません。
パネル等に付着した結露水を乾いたタオル等で拭き取ってからご使用ください。
- **この商品は浴室専用開発された商品ですが、他の場所に取り付する場合は法規制に従い施工してください。**
法規制に適合しないことがあります。
- **長時間使用しない場合は、分電盤の電源ブレーカーを切っておいてください。**
漏電や火災の恐れがあります。
- **雷が発生しているときは、すぐに運転を中止し分電盤の電源ブレーカーを切っておいてください。**
故障の原因になります。
- **運転をする際は、空気取入口(ガラリ)を開けて必ず窓は閉めてください。(暖房以外)**
換気能力が低下することがあります。
- **高温になる場所に取り付けしないでください。**
モーターの寿命を早めたり、故障の原因になります。
- **スチームサウナ付の浴室や温泉では使わないでください。**
故障の原因になります。
- **ワイヤレスリモコンに付属しているボールチェーンで遊ばないでください。**
破損やけがの原因になります。

※ポンプタイプの容器に入った液体(シャンプーやリンスなど)がノズルから漏れることがあります。
(ポンプ内部の空気が膨張して液体が押し出されるためです)

※気密性や断熱性の悪い浴室においては、本機の性能が十分に発揮できない場合があります。

各部の名称

本 体

■ BF-861RGA

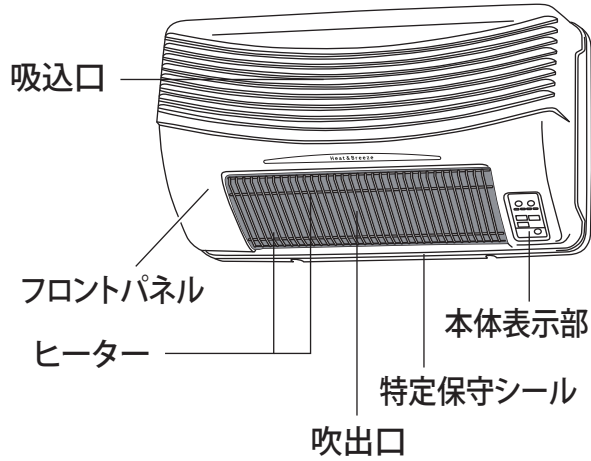

■ BF-961RGC

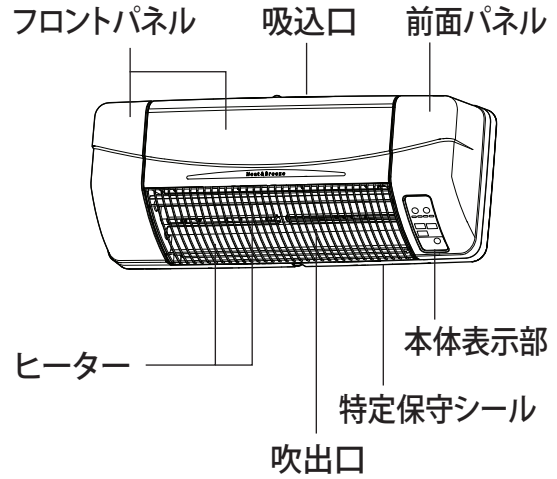

■ BF-261RGA

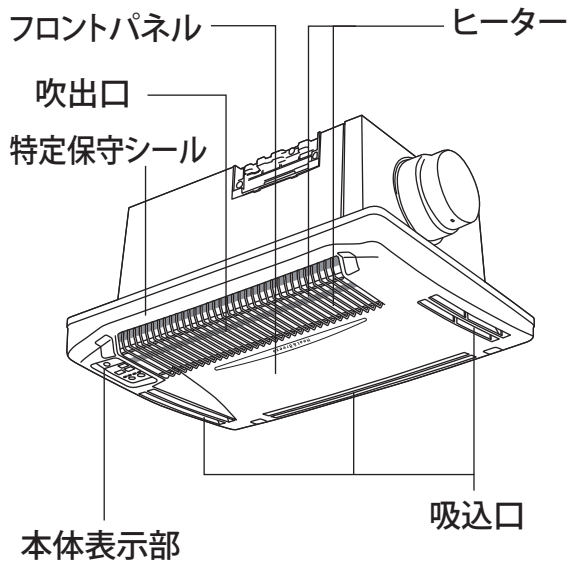

■ BF-563RGD

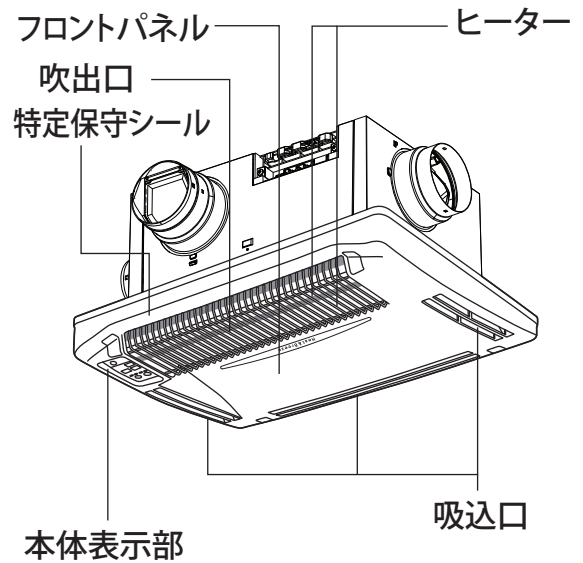

■ 本体表示部

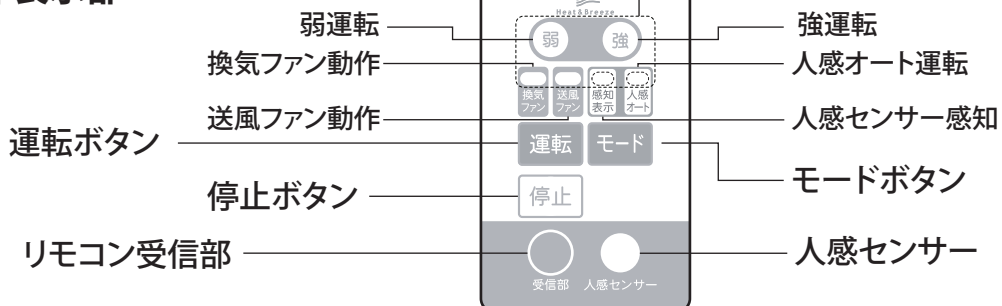

各部の名称

ワイヤレスリモコン

●必ずリモコンを本体受信部に向けて操作し、受信音(ピー音)を確認してください。

防水構造 (IPX7)* リモコンは防水構造なので、脱衣室側でも浴室内でも取付可能です。

*IPX7(防浸形):一時的(30分)に一定水深(1m)の条件に水深しても内部に浸水しない

【電気代の目安】
1時間当たりの電気代の目安を表示します。
1kw/h当たり27円で表示

浴室の暖房

予備暖房 入浴前に浴室を暖房

- ヒーターは1200Wで、風量の強弱切替が可能です。

入浴暖房 入浴中の浴室を暖房

- 風量は弱で、ヒーターは1200W/600Wの切替が可能です。

衣類乾燥/浴室乾燥

乾燥 標準的な乾燥

- ヒーターは1200Wで、風量の強弱切替が可能です。早く乾かしたい時におすすです。

節電乾燥 仕上げだけヒーターを使う乾燥

- 送風+換気で運転し、最後の1時間はヒーターをONして仕上げ運転をします。時間はかかりますが、電気代がお得です。風量の強弱切替が可能です。

風乾燥 ヒーターを使わない風だけの乾燥

- 送風+換気の風だけの乾燥運転です。夏季などの気温が高い時期におすすです。風量の強弱切替が可能です。
- 入浴後の浴室乾燥にもおすすです。

時間設定 運転時間等の設定

- 各モードの運転時間変更で使用(最大12時間)
- その他、時刻設定や予約設定、オプション設定に使用します。

※2台設置に対応して、別チャンネルが設定できます。

【残時間表示】

運転の残り時間を表示します。10分単位で最大12時間までタイマー運転が可能です。消し忘れを防止でき、安全で安心です。
※連続運転は設定できません。

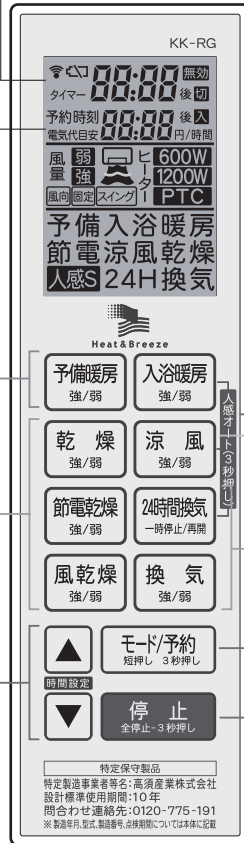

人感オート 人感オートの設定

- 人を感知して自動運転開始し、退室後1分で自動停止します。各ボタン3秒押しで設定します。
- 24時間換気の人感オートは、人を感知し停止し、退室後約1分で運転再開となり、運転/停止が逆となります。

入浴中の涼風

涼風 入浴中、涼しい風でさわやか

- 送風+換気で、濡れている体に風が当たると涼しく感じます。風量の強弱切替が可能です。
- ※冷房機能ではありません。

浴室内の換気

24時間換気 常時、弱運転で浴室内の換気を行います

- ボタンを押す毎に「一時停止/再開」をします。
- 一時停止は、1時間後に自動復帰します。
- 全停止させる場合は、停止を3秒押しします。

換気 入浴後の換気

- 風量の強弱切替が可能です。換気で不十分な場合は、風乾燥や乾燥運転をおすすします。

モード/予約 各種設定や予約運転

- 3秒押しで、予約設定ができます。
- 時刻を5秒間表示できます。
- 現在時刻設定・オプション設定等

停止 運転を停止します

- 24時間換気は3秒押しで全停止します。

【サブリモコン】(別売品)

使用可能本体 Ver: B 以降

2016年10月以降製造分

- サブリモコンは、浴室内で操作するモードに限定した「かんたんリモコン」です。
- サブリモコンによる動作は、メインリモコンと同じになります。
- タイマー設定はメインリモコンでの設定と同様になります。

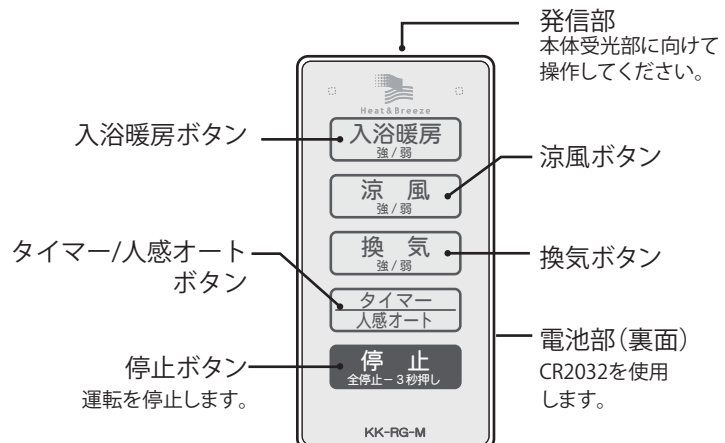

ご使用の前に

運転モード

この浴室換気乾燥暖房機には、下記の運転モードがあります。
リモコンで操作してください。

モード	主な用途	換気ファン(風量)	送風ファン(風量)	ヒーター	詳細
予備暖房	浴室が寒いとき、入浴前の暖房	OFF	ON(強弱切替)	ON(2本点灯)	P.9
入浴暖房	入浴時の暖房	OFF	ON(弱)	ON(1・2本点灯切替)	P.10
乾燥	浴室乾燥や衣類乾燥	ON(強弱自動切替)	ON(強弱切替)	ON(2本点灯)	P.11
節電乾燥	浴室乾燥や衣類乾燥	ON(強弱自動切替)	ON(強弱切替)	※OFF→ON	P.12
風乾燥	浴室乾燥や衣類乾燥	ON(強弱切替)	ON(強弱切替)	OFF	P.13
涼風	夏場など入浴時の送風換気	ON(強弱切替)	ON(強弱切替)	OFF	P.15
24時間換気	浴室の24時間換気	ON(弱)	OFF	OFF	P.16
換気	浴室の換気	ON(強弱切替)	OFF	OFF	P.17

※ 運転完了1時間前よりヒーターをONして同時に運転します。

リモコンの乾電池の入れかた

■ 乾電池の入れかた

- ① リモコン底部の電池フタをマイナスドライバーなどで回しフタを開けてください。
- ② 付属の単四形乾電池を図のように2本を入れてください。

- 乾電池交換時は液晶表示部にリモコンのバージョンが表示されます。
- ⊕ ⊖ は正しく入れてください。
- 長時間使用しない場合は、乾電池を取り外しておいてください。
乾電池の寿命は約1年ですが、リモコンの使用頻度により異なります。
- 電池交換後の各運転モードは初期値に戻ります。

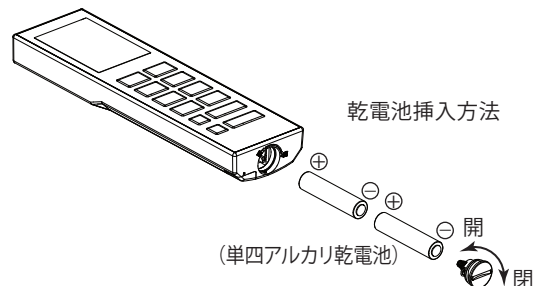

■ サブリモコン(別売品)電池の入れかた

- ① サブリモコン裏側の電池フタ固定ねじをプラスドライバーで外す。
- ② 電池フタを 開 の方向へまわしフタを開ける。
- ③ リモコンに付属の電池を ⊕ ⊖ を正しく入れる。
- ④ 電池フタを 開 の方向へまわしフタを閉めねじを閉める。

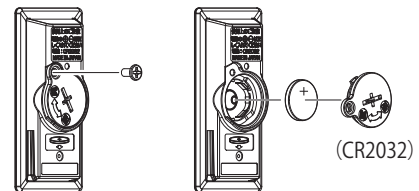

⚠ 注意

- 乾電池は充電しないでください。
発熱、破損、液漏れにより火災やけが、周囲を汚損する原因になります。
- 乾電池交換のときは、必ず新しい単四形乾電池を2本同時に交換してください。
古い乾電池と混ぜて使用しますと発熱、破損、液漏れ等の恐れがあります。
- 万一、乾電池から漏れた液が皮膚や衣類に付着した場合は、きれいな水で洗い流し、目に入ったときはきれいな水で洗った後、ただちに医師の治療を受けてください。

リモコンの使いかた

■ リモコンの基本操作

- ①各モードボタンを押すことにより、それぞれの運転を開始します。
- ②各モードボタンを再度押すことにより、強弱切替ができます。
24時間換気は（一時停止/再開）をします。
一時停止は1時間後自動復帰します。
- ③運転時間(切時間)を ▲/▼ ボタンで設定します。
例：時間表示が03：00後切の場合、3時間後に自動停止します。
- ④各運転の切時間は記憶されます。
次回運転時は、記憶された切時間で運転します。
- ⑤予約設定は(P.18)を参照してください。

ご注意

- 必ずリモコンを本体のリモコン受信部に向けて操作してください。
- 運転開始時や運転中に設定を変えた場合は、必ずリモコンを本体のリモコン受信部に向けて操作し本体の受信音(ピッ・ピッ)が鳴ったことを確認してください。

■ 運転切時間の設定/変更

各モードボタンを押すことにより、自動的に初期値の運転切時間になります。

- ①各モードボタンを押し、本体が運転中であることを確認します。(P9～P17 運転のしかた参照)
- ② ▲/▼ ボタンで運転切時間を変更します。

ご注意

- 各運転の切時間は記憶されます。
次回運転時は、記憶された切時間で運転します。
- リモコンの乾電池交換時には初期値に戻ります。
- 切時間の初期値は、全て3時間で設定されています。
- 設定時間は10分単位で最長12時間まで設定できます。
- 24時間換気運転中は切時間の使用ができません。
- 運転中は1分単位で減算表示します。

- ① 運転中を確認



- ② 切時間変更

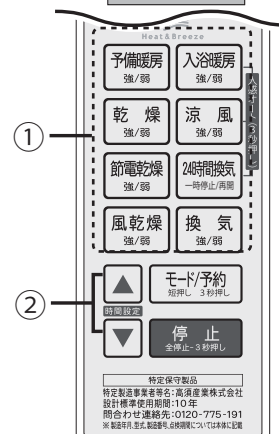



運転のしかた

予備暖房運転

予備暖房は、送風ファンとヒーター（2本点灯）を同時に運転します。

換気ファン：OFF | 送風ファン：強弱切替 | ヒーター：2本点灯

- ①  を押すと予備暖房（強）を開始します。
- ②  を押すごとに、送風ファン 強 ⇄ 弱 の切替ができます。

- ③  を押して、切時間を変更できます。

切時間は10分単位で最高12時間まで設定できます。

本体から『ピッ』と音がしたことを確認してください。

- ④ 切時間が終了するか、 を押すと、予備暖房が停止します。

※予備暖房は人感オート運転への切替はできません。

ポイント

入浴前の浴室の暖めにおすすめです。

ご注意

- 浴室内の温度が上昇し本機内部の温度が上昇すると、安全装置が作動してヒーターが1本ずつ消灯します。
本機内部温度が下がると再点灯します。
- 気密性や断熱性が悪い浴室では、性能が十分発揮できない場合があります。
とくにモルタル・タイル壁、窓が大きいなどの在来工法の浴室は、システムバスに比べ断熱性能が著しく低い場合があります室温が上昇しにくくなります。
したがってシステムバスへの設置の場合と比べて予備暖房性能が大きく劣ることがあります。
- 入浴時、温風が直接身体にあたると気化熱の関係で肌寒く感じる場合があります。
入浴中は入浴暖房をおすすめします。
- 運転終了後、本体冷却のため、約30秒（送風ファンのみ）運転します。
- 予備暖房時は窓・ガラリは必ず閉めてください。

風量（強）で運転



風量（弱）に切替



切時間変更

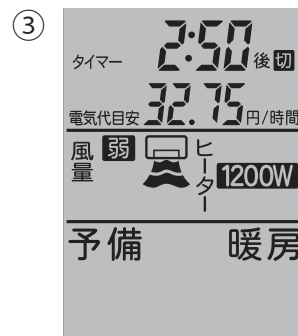

運転のしかた (つづき)

入浴暖房運転

入浴暖房は、送風ファンとヒーターを同時に運転します。

換気ファン：OFF	送風ファン：弱	ヒーター：2本/1本点灯
-----------	---------	--------------

- ① **入浴暖房 強/弱** を押すと入浴暖房(強)を開始します。
- ② **入浴暖房 強/弱** を押すごとに、ヒーター 2本 ⇄ 1本 の切替ができます。
- ③ **▲/▼** を押して、切時間を変更できます。

切時間は10分単位で最高12時間まで設定できます。
本体から『ピッ』と音がしたことを確認してください。

- ④ 切時間が終了するか、**停止** (全停止-3秒押し) を押すと、入浴暖房が停止します。

ポイント

浴室が寒い場合、入浴時の暖房としておすすめです。

人感オート運転

入浴暖房 強/弱 を3秒間以上長押しすると人感オート運転に切り替わります。

人感センサーにより、人を感知して自動運転します。
本体表示部の人感オート運転ランプが点灯し、人の動きを感知すると、人感センサー感知ランプが点灯します。

(人の動きに連動するため不定期に点滅します)
1分以上人感センサーが感知しない場合、運転停止し待機状態となります。

- 浴室内温度が体温に近い(30℃以上)のとき、人感センサーが反応しなくなることがあります。
- 待機時は、本体運転表示部、風量「弱」が点滅します。

ご注意

- 浴室内の温度が上昇し本機内部の温度が上昇すると、本機内部の安全装置が作動してヒーターが消灯します。本機内部温度が下がると再点灯します。
- 入浴暖房は、温風が直接身体にあると気化熱により肌寒さを感じることがありますので風量を弱く設定しております。
風量が物足りなく感じたら、予備暖房の強でご使用ください。
- 浴室の温度により1200W/600Wの切り替えで調節してご使用ください。
- 運転終了後、本体冷却のため、約30秒(送風ファンのみ)運転します。
- 入浴暖房時は窓・ガラリは必ず閉めてください。

ヒーター(1200W)で
運転



▼
ヒーター(600W)に
切替



▼
切時間変更



▼
人感オート運転



運転のしかた (つづき)

乾燥運転

乾燥は、換気ファン・送風ファン・ヒーター2本を同時に運転します。

換気ファン：強弱自動切替

送風ファン：強弱切替

ヒーター：2本点灯

- ① **乾燥** 強/弱 を押すと、乾燥(強)を開始します。
- ② **乾燥** 強/弱 を押すごとに、ファン風量 強 ⇄ 弱 の切替ができます。
- ③ **▲**/**▼** を押して、切時間を変更できます。
切時間は10分単位で最高12時間まで設定できます。
本体から『ピッ』と音がしたことを確認してください。
- ④ 切時間が終了するか、**停止** 全停止-3秒押し を押すと、乾燥が停止します。

- 最後の1時間は乾燥仕上げ運転を行います。
浴室の温度により、換気ファンを間欠運転することがあります。

※乾燥は人感オート運転への切替はできません。

ポイント

衣類や浴室をすばやく乾かしたい時におすすめです。

ご注意

- 浴室内の温度が上昇し本機内部の温度が上昇すると、本機内部の安全装置が作動してヒーターが1本ずつ消灯します。
本機内部温度が下がるとヒーターが再点灯します。
- 気密性や断熱性が悪い浴室では、性能が十分発揮できない場合があります。とくにモルタル・タイル壁、窓が大きいなどの在来工法の浴室は、システムバスに比べ断熱性能が著しく低い場合があります。
室温が上昇しにくくなります。したがってシステムバスへの設置の場合と比べて乾燥性能が大きく劣ることがあります。
- 乾燥時間は浴室の容積や、室温、外気温、洗濯物の種類や量、脱水状況により大きく異なります。
- 運転終了後、本体冷却のため、送風ファンが約30秒間運転します。
- 乾燥の音が気になる場合は、弱風でご使用ください。但し、乾燥時間が長くなります。

■乾燥効率を落とさないために

- 浴室ドアの空気取入口(ガラリ)を必ず開けてください。
空気取入口(ガラリ)がない場合は浴室ドアを若干開けてください。
- 乾燥運転時は必ず窓を閉めてください。
- 入浴後、浴槽のお湯を落とさない場合は、必ず浴槽にフタをしてください。

風量(強)で運転



風量(弱)に切替



切時間変更



運転のしかた (つづき)

節電乾燥運転

節電乾燥は、換気ファン・送風ファン・ヒーター OFFで運転開始し、運転終了1時間前よりヒーターをONして乾燥仕上げ運転します。

換気ファン：強弱自動切替	送風ファン：強弱切替
ヒーター：OFF→ON2本点灯（残1時間のみ）	

- ① **節電乾燥 強/弱** を押すと節電乾燥(強)を開始します。
 - ② **節電乾燥 強/弱** を押すごとに、ファン風量 強 ↔ 弱 の切替ができます。
 - ③ **▲/▼** を押して、切時間を変更できます。
切時間は10分単位で最高12時間まで設定できます。
本体から『ピッ』と音がしたことを確認してください。
 - ④ 切時間が終了するか、**停止 全停止-3秒押し** を押すと、節電乾燥が停止します。
- 最後の1時間はヒーターを点灯させ乾燥仕上げを行います。
このとき、浴室の温度により、換気ファンを間欠運転することがあります。

※節電乾燥は人感オート運転への切替はできません。

ポイント

乾燥に時間がかかりますが、電気代をおさえることができます。

ご注意

- 浴室内の温度が上昇し本機内部の温度が上昇すると、本機内部の安全装置が作動してヒーターが1本ずつ消灯します。
本機内部温度が下がるとヒーターが再点灯します。
- 気密性や断熱性が悪い浴室では、性能が十分発揮できない場合があります。
とくにモルタル・タイル壁、窓が大きいなどの在来工法の浴室は、システムバスに比べ断熱性能が著しく低い場合があります室温が上昇しにくくなります。
したがってシステムバスへの設置の場合と比べて乾燥性能が大きく劣ることがあります。
- 乾燥時間は浴室の容積や、室温、外気温、洗濯物の種類や量、脱水状況により大きく異なります。
- 運転終了後、本体冷却のため、送風ファンが約30秒間運転します。
- 乾燥の音が気になる場合は、弱風でご使用ください。但し、乾燥時間が長くなります。

■乾燥効率を落とさないために

- 浴室ドアの空気取入口(ガラリ)を必ず開けてください。
空気取入口(ガラリ)がない場合は浴室ドアを若干開けてください。
- 乾燥運転時は必ず窓を閉めてください。
- 入浴後、浴槽のお湯を落とさない場合は、必ず浴槽にフタをしてください。

風量(強)で運転



風量(弱)に切替



切時間変更

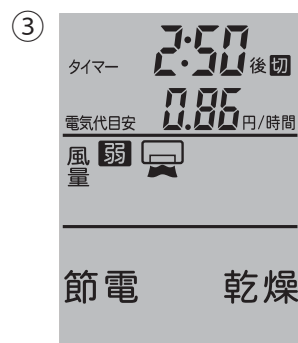

運転のしかた (つづき)

風乾燥運転

風乾燥は、換気ファンと送風ファンを同時に運転します。
(ヒーターはOFFのままです)

換気ファン：強弱切替	送風ファン：強弱切替	ヒーター：OFF
------------	------------	----------

- ① **風乾燥** 強/弱 を押すと、風乾燥 (強) を開始します。
- ② **風乾燥** 強/弱 を押すごとに、ファン風量 強 ↔ 弱 の切替ができます。
- ③ ▲ / ▼ ボタンを押して、切時間を変更できます。
切時間は10分単位で最高12時間まで設定できます。
本体から『ピッ』と音がしたことを確認してください。
- ④ 切時間が終了するか、**停止** 全停止-3秒押し を押すと、
風乾燥が停止します。

※風乾燥は、人感オート運転への切替はできません。

ポイント

夏季など気温が高い時期におすすめです。

ご注意

- 乾燥時間は浴室の容積や、室温、外気温、洗濯物の種類や量、脱水状況により大きく異なります。
- 風乾燥の音が気になる場合は、弱風でご使用ください。
但し、乾燥時間が長くなります。

■乾燥効率を落とさないために

- 浴室ドアの空気取入口 (ガラリ) を必ず開けてください。
空気取入口 (ガラリ) がない場合は浴室ドアを若干開けてください。
- 入浴後、浴槽のお湯を落とさない場合は、必ず浴槽にフタをしてください。

風量 (強) で運転



▼
風量 (弱) に切替



▼
切時間変更

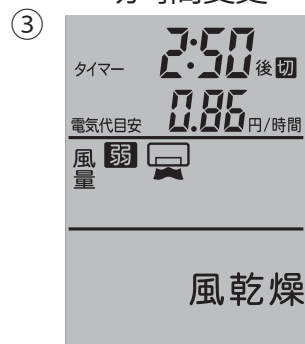

運転のしかた (つづき)

衣類乾燥について

上手な衣類乾燥運転のしかた

- 洗濯物は5分以上の十分な脱水を行ってください。(乾燥時間の短縮)
- 温風吹出口から50cm以上の所にランドリーパイプを設置してください。
- 洗濯物が密着しないように、適当な間隔を開けて風の対流をよくしてください。
- 乾きにくい洗濯物(厚手の木綿類など)は温風吹き出し口の近くに吊ると早く乾きます。
- ズボンなどの背丈の長いものは下の方が乾きが遅くなりますので、折り返して吊ると早く乾きます。
- 洗濯物の乾き具合により、途中で位置を入れ替えると効果的です。
- 浴室内に水滴が残っている場合は、拭き取ってください。浴室が乾燥している方が早く乾きます。

衣類乾燥時間のめやす

《測定条件》

- 浴室周辺温度20℃ 湿度60%
- 洗濯物は5分間脱水したものを使用。
- 浴室は1坪システムタイプ(1.6×1.6×2.2m)
- 乾燥率100%の時間

乾燥時間のめやす(乾燥(強)の場合)

洗濯物重量(3kg)	——	約140分
洗濯物重量(4kg)	——	約200分

《参考条件》

- 冬期の場合、最大60%程度乾燥時間が長くなる場合があります。
- 梅雨時の場合、最大30%程度乾燥時間が長くなる場合があります。

※乾燥時間は浴室の容積や種類、室温、外気温、洗濯物の種類や量、脱水状態により大きく異なります。あくまでも目安として参考にしてください。

運転のしかた (つづき)

涼風運転

涼風は、換気ファンと送風ファンを同時に運転します。

換気ファン：強弱切替	送風ファン：強弱切替	ヒーター：OFF
------------	------------	----------

- ① **涼風** を押すと涼風(強)を開始します。
- ② **涼風** を押すごとに、ファン風量 強 ⇄ 弱 の切替ができます。
- ③ ▲/▼ を押して、切時間を変更します。
切時間は10分単位で最高12時間まで設定できます。
本体から『ピッ』と音がしたことを確認してください。
- ④ 切時間が終了するか、**停止** を押すと、涼風が停止します。

ポイント

入浴中、ぬれている身体に風があたると気化熱により涼しく感じます。

人感オート運転

- 涼風** を3秒間以上長押しすると人感オート運転に切り替わります。
人感センサーにより、人を感じて自動運転します。
本体表示部の人感オート運転ランプが点灯し、
人の動きを検知すると、人感センサー感知ランプが点灯します。
(人の動きに連動するため点滅して見えます)
1分以上人感センサーが感知しない場合、運転停止し待機状態となります。
- 浴室温度が体温に近い(30℃以上)のとき、人感センサーが反応しなくなることがあります。
 - 待機時は、本体運転表示部、風量「強」が点滅します。

ご注意

- 冷房機能はありません。

■換気効率を落とさないために

- 浴室ドアの空気取入口(ガラリ)を必ず開けてください。
空気取入口(ガラリ)がない場合は浴室ドアを若干開けてください。

風量(強)で運転



風量(弱)に切替



切時間変更



人感オート運転





運転のしかた (つづき)

24時間換気運転

24時間換気は、換気ファン(弱)を運転します。

換気ファン：弱 | 送風ファン：OFF | ヒーター：OFF

①  を押すと、24時間換気(連続弱運転)を開始します。

②  を押すごとに、(一時停止※/再開)をします。

一時停止時は、1時間後自動復帰します。

● 24時間換気中に換気以外を押すと、液晶表示部の24H換気が点滅します。

● 換気を押すと、液晶表示部の換気が点灯し、24Hが点滅します。

● 24時間換気以外の運転が停止すると、24H換気に戻ります。

③ 全停止する場合は、 を3秒間以上長押しすると解除できます。

人感オート運転

 を3秒間以上長押しすると人感オート運転に切り替わります。

人感センサーにより、人を感知して運転停止し待機状態となります。

本体表示部の人感オート運転ランプが点灯し、人の動きを感知すると、

人感センサー感知ランプが点灯します。

(人の動きに連動するため不定期に点滅します)

1分以上人感センサーが感知しない場合、自動運転します。

● 浴室内温度が体温に近い(30℃以上)のとき、人感センサーが反応しなくなることがあります。

● 停止中は、本体運転表示部、風量「弱」が点滅します。

ご注意

■換気効率を落とさないために

● 浴室ドアの空気取入口(ガラリ)を必ず開けてください。

空気取入口(ガラリ)がない場合は浴室ドアを若干開けてください。

● 入浴後、浴槽のお湯を落とさない場合は、必ず浴槽にフタをしてください。

● 予備/入浴暖房運転直後に換気すると、湿気が結露して水滴になって落下することがあります。

湿気を取るために乾燥運転することをおすすめします。

● 浴室周りの換気や湿気をとるために、24時間換気運転をすることをおすすめします。

24時間換気で運転

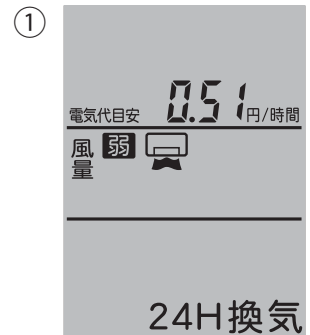

一時停止



人感オート運転







● 建築基準法改正(2003年7月1日より施行)の、新築及びリフォーム(確認申請が必要な増改築工事)には24時間常時換気設備設置が義務付けとなりました。本機は24時間換気運転対応となっております。

運転のしかた (つづき)

換気運転

換気は換気ファンを運転します。

換気ファン：強弱切替	送風ファン：OFF	ヒーター：OFF
------------	-----------	----------

- ①  を押すと換気(強)を開始します。
- ②  を押すごとに、換気ファン 強 ⇄ 弱 の風量切替ができます。
- ③  /  を押して、切時間を変更できます。
切時間は10分単位で最高12時間まで設定できます。
本体から『ピッ』と音がしたことを確認してください。
- ④ 切時間が終了するか、 を押すと、換気が停止します。

ポイント

換気で浴室内の湿気を取りきれない場合には乾燥や節電乾燥、風乾燥がより効果的です。

ご注意

- 入浴後は3時間以上運転してください。
- 換気時間は、浴室の容積や種類、室温、外気温、湿度により異なります。
- 浴室換気は、床面などが一部乾きにくい場合があります。

■換気効率を落とさないために

- 浴室ドアの空気取入口(ガラリ)を必ず開けてください。
空気取入口(ガラリ)がない場合は浴室ドアを若干開けてください。
- 入浴後、浴槽のお湯を落とさない場合は、必ず浴槽にフタをしてください。
- 予備/入浴暖房運転直後に換気すると、湿気が結露して水滴になって落下することがあります。
湿気を取るために乾燥運転することをおすすめします。
- 浴室周りの換気や湿気をとるために、24時間換気運転をすることをおすすめします。

風量(強)で運転



▼
風量(弱)に切替



切時間変更



運転のしかた (つづき)

予約設定

時間後予約 …… 設定時から何時間後に運転を開始し、何時間運転して停止の設定。

例: 設定時から3時間後に1時間運転して停止の場合

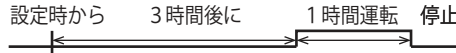

時刻予約 …… 運転開始を時刻で設定し、何時間運転して停止の設定。(現在時刻設定が必要です)

例: 18:00 から1時間運転して停止の場合

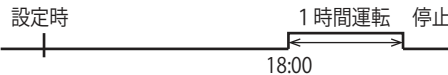

時間後予約 と **時刻予約** の切替方法

モード/予約 設定中 ▲ / ▼ を同時に3秒以上押すと、

時間後予約 ↔ **時刻予約** の切替えができます。

●初期設定は「時間後予約」になっています。

時間後予約 の設定方法

- ① **モード/予約** を3秒以上長押しし、予約設定画面を起動します。
- ② 予約する運転モードを選びます。
- ③ 運転時間の設定: ▲ / ▼ を押し、運転時間を設定します。
運転時間は、10分単位で最高12時間まで設定できます。
- ④ **モード/予約** を押し、今から何時間後に運転を開始するかの時間を ▲ / ▼ ボタンで設定します。
10分単位で最高で24時間まで設定できます。
- ⑤ **リモコンを本体に向け**、**モード/予約** を3秒以上長押しし、予約内容が決定します。
- ⑥ 予約の解除は、**停止** を3秒以上**本体に向けて**押ししてください。
●初期設定は「予備暖房、3時間後入、3時間運転」

時刻予約 の設定方法

- ① **モード/予約** を3秒以上長押しし、予約設定画面を起動します。
- ② 予約する運転モードを選びます。
- ③ 運転時間の設定: ▲ / ▼ を押し運転時間を設定します。
運転時間は、10分単位で最高12時間まで設定できます。
- ④ **モード/予約** を押し、何時から運転を開始するかの時刻を ▲ / ▼ を押し設定します。
入時間は、10分単位で設定できます。
- ⑤ **リモコンを本体に向け**、**モード/予約** を3秒以上長押しし、予約内容が決定します。
- ⑥ 予約の解除は、**停止** を3秒以上**本体に向けて**押ししてください。
●初期設定は「予備暖房、1:00入、3時間運転」

ご注意

- 24時間以内で1回だけ設定できます。複数の予約はできません。
- 各運転中は、予約設定できません。
- 24時間換気を設定することはできません。
- 時刻予約をする場合は、現在時刻の設定(P.22参照)が必要です。
- 予約設定は記憶されます。次回予約設定時には、記憶された予約設定が表示されます。
毎日、同じ予約をするときは、**モード/予約** 3秒押し → **モード/予約** 3秒押しで設定出来ます。

① 予約設定を起動

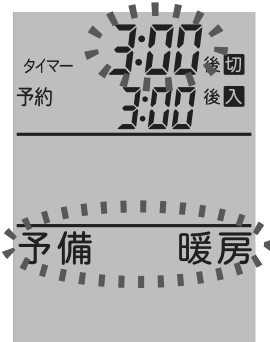

③ 切時間変更

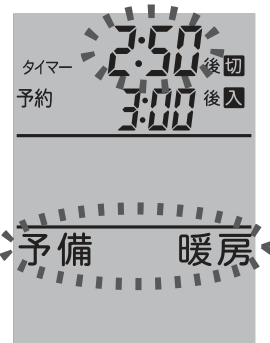

時刻変更

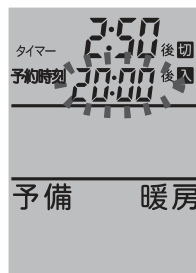

入時間変更

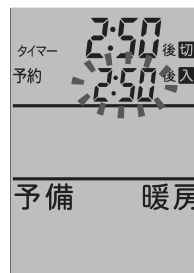

入時間/

⑤ 予約設定の決定

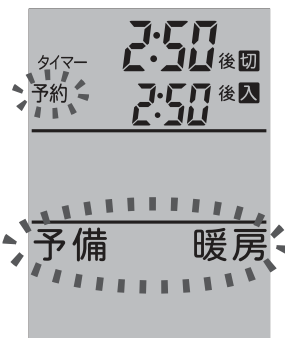

運転のしかた (つづき)

運転の優先順位

タイマーの優先順位は、各運転での「切時間」が最優先となります。次に「予約設定」となります。各運転の「切時間」が終了後、予約設定が運転しますので、重複している時間は「切時間」が優先されます。予約の運転時間は、設定時の「切時間」時間から重複している時間を除く時間で動作します。

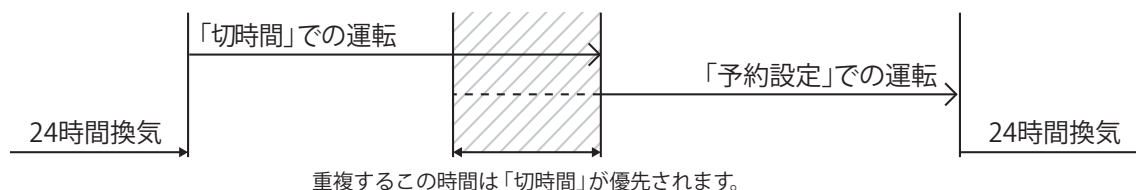

発信、受信音について

リモコンの各ボタンを押すと、発信マーク(📶)が点滅します。発信信号を本体が受信したときは、次の受信音となります。

操作するときは、本体が受信したことを必ず受信音で確認してください。

- ①各ボタンを押したときの運転開始音(運転開始時と運転変更の時) 『ピッ、ピッ』
- ② **停止** と切時間の音(運転停止時) 『ピーー』
- ③切時間設定 ▲ / ▼等のボタン操作受付時 『ピッ』

手動運転について

リモコンの破損や紛失で操作ができなくなった場合、手動運転ができます。

運転動作 【入浴暖房/強】→【予備暖房/強】→【乾燥/強】→【涼風/強】→
【涼風/弱】→【換気/強】→【換気/弱】→以降繰り返し
24時間換気は、3秒以上長押ししてください。

モード動作 【人感オート運転設定】→【人感オート運転解除】→以降繰り返し
※入浴暖房、涼風のみ

停止 運転を停止するときは、停止を押してください。
24時間換気時は、停止を3秒以上長押ししてください。

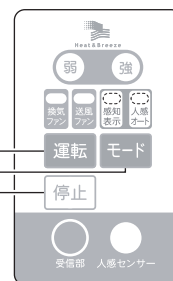

本体表示部

- 運転時間は全モード3時間になります。
- リモコンのご注文はお買い求めの販売店にご相談ください。

リセットについて

リモコンの操作が不能になったり、異常と思われる場合は、下記のリセット操作を行ってください。

本体 本体の **停止** を10秒間押し続けて下さい。

リモコン リモコンの **停止** を10秒間押し続けて下さい。
リモコンの乾電池を一度抜いて再度入れてください。
このとき、リモコンの設定はすべて初期値に戻ります。
また、電池接点部に破損・サビ・汚れがないか確認してください。

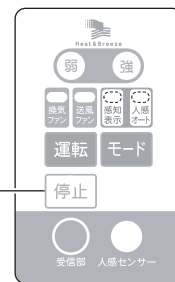

本体表示部



リモコン

運転のしかた (つづき)

各種設定のしかた

■オプション設定操作方法

起動条件:停止モードでのみ起動可能です。

- ① ▲ + 停止 ボタン同時3秒押しで設定変更画面になります。(上段に"OP:1"が表示、下段に初期設定値"1"が表示されます。
- ② ▲/▼ ボタンで設定値を変更できます。
- ③ モード予約 ボタン押しごとに上段"OP:1"~"OP:6"が切り替わります。
- ④ モード予約 3秒押しで設定が確定されます。
途中"OP:3"等で モード予約 ボタンを3秒押ししても無効となり、設定は確定されません。
必ず"OP:6"まで設定してはじめて確定が有効になります。
操作途中30秒間ボタン操作がない場合は、停止 ボタンを短押しすることにより変更前に戻ります。

オプション設定一覧

■ : 初期値

項目NO.	項目	単位	設定データ範囲								液晶表示		
			表示データ								上段		
			設定データ範囲								下段		
1	人感センサーOFF ディレイ時間	分	1	2	3							OP:1	X
2	人感センサー 強制停止時間	時間	1	2	3							OP:2	X
3	人感センサー 電圧設定	dig	1	2	3	4	5	6	7	8		OP:3	X
4	人感センサー 時間設定	秒	1	2	3	4	5	6	7	8		OP:4	X
5	温度センサー 補正	℃	-9	-8	-7	...	0	...	8	9		OP:5	X
6	ヒーター1/2 on/off温度差	℃	0	1	2	3	4	5				OP:6	X

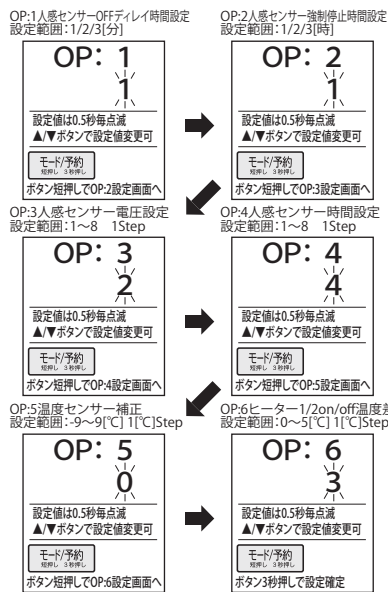

●設定完了状態まで進めると、設定を確定して内蔵メモリに保存します。

●設定中の停止SW操作で設定モードを解除します。(設定は変更されません)

■ : 出荷時の設定値になります。

- 換気ファン風量設定のしかた(BF-563RGDのみ)
- トイレ換気遅延時間設定のしかた(BF-563RGDのみ)
- ダンパー角度設定のしかた(BF-563RGDのみ)

項目NO.	項目	単位	設定範囲								液晶部表示
1	24時間換気	m³/h	40	60	80	100	120	140	160	180	F5: 1
2	換気(強)	m³/h	120	140	160	180	200				F5: 2
3	換気(弱)	m³/h	60	80	100	120	140				F5: 3
4	トイレ換気 遅延時間	分	0	1	3	5	10	15			F5: 4
5	ダンパー 開閉角度	角度	80	40	35	30	25	20	15	10	F5: 5

- ① 運転中の時は 停止 ボタンを押し、運転を止めてください。
- ② モード予約 と 24時間換気 ボタンを同時に3秒間長押しする。
- ③ 液晶部にF5: 1(24時間換気)と100(点滅)が表示され、▲/▼ で24時間換気の風量を変更できます。
- ④ 変更が終了したら モード予約 ボタンを1回押しとF5: 2(換気強)と140(点滅)が表示され、▲/▼ で風量を変更できます。
- ⑤ モード予約 ボタンを1回押し毎にF5: 3→F5: 4→F5: 5と切り替わります。
- ⑥ F5: 5で設定終了後 モード予約 ボタンを3秒長押しで変更内容を確定します。

※変更内容を確定させる場合は、モード予約 ボタンでF5: 5までステップさせてから モード予約 ボタン3秒長押しで確定してください。途中で確定させることはできません。途中で設定変更を中止する場合は 停止 ボタンを押してください。

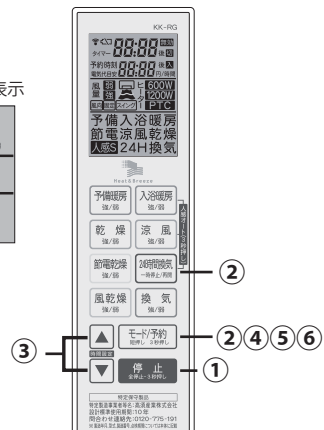

③ F5: 1と100が表示



運転のしかた (つづき)

各種設定のしかた設定 (つづき)

■同機種を2台設置した場合のリモコンチャンネル設定変更のしかた

- ① 電池投入し液晶表示点滅終了後30秒以内に②の操作をおこなう。
- ② ▲ボタン + ▼ボタン +  ボタン を同時押し3秒すると上段表示部に“SEt”を表示、下段表示部に××1が表示します。
- ③ ▲ボタン を1回押し、××2に変更。
- ④ リモコンを本体に向け  ボタン を長押し3秒で確定します。
 - 30秒間無操作で、元の状態に戻ります。
 - 途中で設定を中止する場合、 ボタン を押せば元の状態に戻ります。



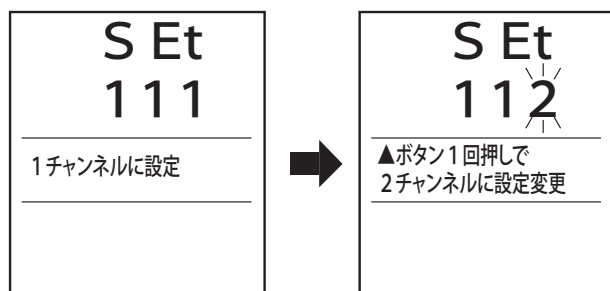

BF-861RGA、961RGCの場合

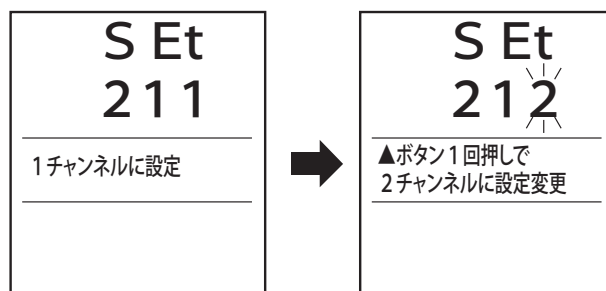

BF-261RGA、563RGDの場合



■浴室内の温度を上げるとき、下げるときの設定変更のしかた

- ①  ボタン +  ボタン 同時押し3秒すると上段表示部に“ondo”を表示、下段表示部に“45”が表示します。
- ② ▲ボタン で1℃単位で上昇し最大50℃まで設定可能です。
▼ボタン で1℃単位で下降し最小30℃まで設定可能です。
- ③  ボタン を本体に向け3秒長押しで設定変更終了です。
 - 30秒間無操作で、元の状態に戻ります。
 - 途中で設定を中止する場合、 ボタン を押せば元の状態に戻ります。

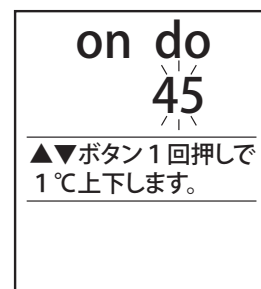

運転のしかた (つづき)

現在時刻設定

現在時刻を設定する事で時刻を使った予約設定をする事ができます。(P18参照)

- ①液晶非表示時に **モード/予約** を押し、時刻を表示させます。
- ②時刻表示中に **▲/▼** ボタンを同時に3秒以上長押しすると、時刻表示が点滅します。
- ③ **▲/▼** で現在時刻を設定し **モード/予約** を押して設定終了です。

ポイント

液晶非表示時に **モード/予約** を押すと、現在時刻を確認できます。(5秒間)

ご注意

- 時刻は24時間表示になります。電池交換時も、"0:00"となります。
- 時刻設定時 **モード/予約** を押さずに約30秒以上経過するか、**停止** を押すと、時刻設定はキャンセルされます。
- 運転中は時刻表示されません。

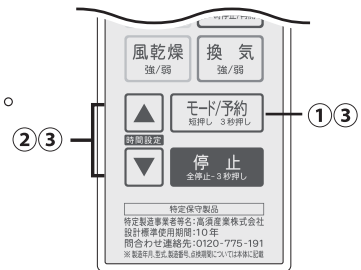
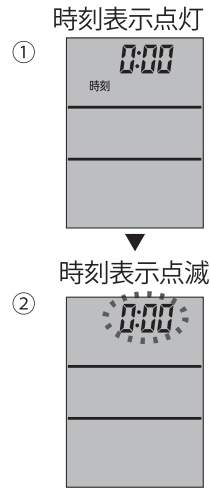

お手入れについて

吸込口に汚れがつくと、風量低下や異常音発生の原因になります。汚れがついた場合には、下記参照し清掃してください。

警告

- 運転停止後、すぐに吹出口などの本体に触れないでください。
- 本体やリモコンに直接水やお湯、カビ取り剤などをかけないでください。

注意

- お手入れは分電盤の専用ブレーカーを切り、足元に注意し、手袋などで手を保護してから行ってください。
- 高いところでの作業となりますので、足場には十分注意をして作業してください。

お願い

- アルコール、ベンジン、シンナー、みがき粉、化学洗剤などは使用しないでください。
- 中性洗剤をうすめて使用してください。
- お手入れ後、熱による乾燥はしないでください。(変形、変色の原因)

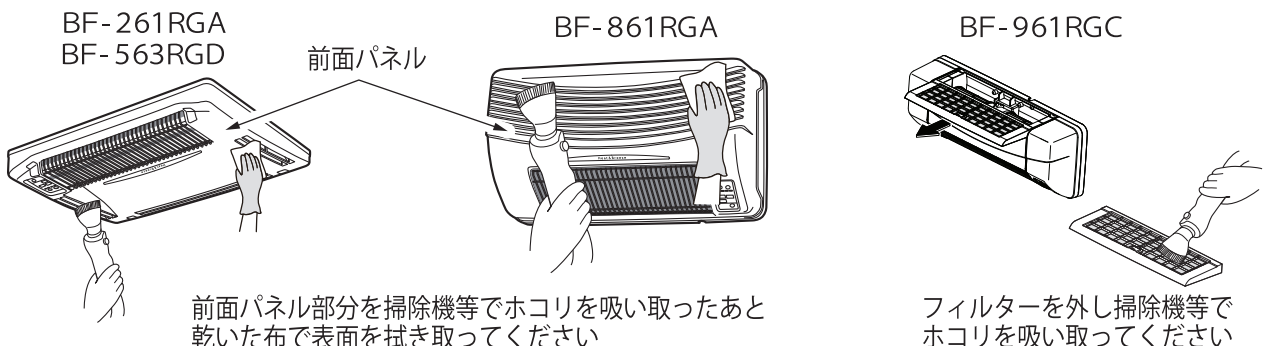

※内部お手入れについては、精密部品が有りますのでメンテナンスをご依頼してください。

メンテナンス

故障かな?と思ったら

下記のことをお確かめになりそれでも改善されないときはただちに使用を中止し、お買上の販売店またはご相談窓口にお問い合わせください。

症状	原因	処置方法
運転しない 各モードボタンを押しても運転しない。 停止ボタンを押しても強弱ランプが3回点滅しない。	①停電 ②分電盤の専用ブレーカーが切れている	①電源が復帰するまで待って下さい。 ②分電盤の専用ブレーカーを「入」にする。
ワイヤレスリモコンを 押しても運転しない	①リモコン電池消耗 ②リモコンを本体受光部に向けているか?	①リモコン電池の交換 ②リモコンを本体受光部に正確に向ける ※①、②の処置を行っても運転しない場合、電源の切/入をおこない本体のリセットをしてください。
ワイヤレスリモコンが異常だと思う ・タイマー表示が異常 ・設定ができない ・停止ができない	①リモコン電池消耗 ②液晶破損 ③常時換気が入っている	①リモコン電池の交換 ②新しいリモコンをお買い求めください。 ③停止ボタンを長押しし、常時換気を解除してください。
換気しない 浴室の乾きが悪い (正常に運転する)	①吸込口にホコリ等がつまっている ②換気口がつまっている ③換気だけでは乾かない ④空気取入口(ガラリ)または浴室ドアが開いていない	①吸込口のお手入れをする。 ②換気口のお手入れをする。 ③乾燥運転や涼風運転を使用する。 ④空気取入口(ガラリ)を開ける。または浴室ドアを若干開ける。(P.22参照)
洗濯物の乾きが悪い	①吸込口にホコリ等がつまっている ②ランドリーパイプの取付位置は適正ですか ③脱水が十分にされていない ④密着させて干している ⑤空気取入口(ガラリ)または浴室ドアが開いていない	①吸込口のお手入れをする。 ②上手な衣類乾燥運転のしかた(P.14参照) ③十分(5分以上)に脱水する。 ④適当な間隔で対流を良くする。 ⑤空気取入口(ガラリ)を開ける。または浴室ドアを若干開ける。
本体から色のついた水滴が 落ちる	冬季など寒い時期の入浴中に暖房機内から結露水が落ちる場合があります入浴剤を使用している場合、色のついた水滴が落下する場合があります	①浴槽にフタをする ②換気を十分におこなう ③本体、パネルに付着している結露水をタオルで拭き取る

【異常表示】

「異常」と判定して停止する状態は、下表の通りです。

エラー要因	説明	LED表示1	LED表示2	LED点滅	動作
室温サーミスタ異常	室温サーミスタ短絡/断線	強&弱LED	送風&換気LED	0.25秒	停止 ※1
室温異常	室温60℃以上	強&弱LED	送風&感知LED	0.25秒	停止 ※1
受信基盤通信異常	通信線短絡/断線・ノイズ等	強&弱LED	人感LED	0.25秒	全停止
電源電圧異常	電源電圧低下/超過	強&弱LED	人感LED	1秒	停止 ※2
EEPROM異常	読み込み3回エラー	強&弱LED	感知LED	0.25秒	全停止
本体CPU異常	フラッシュメモリ異常	強&弱LED	送風LED	0.25秒	全停止
DCモーター異常	モーター回転異常	強&弱LED	換気LED	0.25秒	全停止
本体基板温度異常	本体CPU基板温度80℃以上検出	強&弱LED	送風&人感LED	0.25秒	全停止
ヒーターサーミスタ異常	ヒーターリレー異常 ※3	強&弱LED	換気&感知LED	0.25秒	運転不可

“全停止”のエラーはリセット操作（停止SW長押し10秒）でエラー表示を消す事が出来ますが、リセット後もエラー状態を検出した場合は再度エラー表示をします。

※1室温サーミスタ異常、室温異常時は自動停止後にエラーLED点滅しますが、ヒーターをONしない運転は動作可能とします。

また、24H換気、涼風換気運転時はエラー検知してもエラー表示行わずに運転を継続します。

※2電圧低下異常時は、電圧が正常値に戻った場合は自動復帰します。

電圧超過異常時は、基板にダメージが残った可能性がありますので復帰できません。

※3ヒーターリレー発熱検出時、運転停止しますがヒーター冷却のための「送風ファン」は、強制的にON状態を継続します。

また、ヒーターリレー発熱検出時もサーミスタ短絡/断線のどちらの場合も、エラー検出後は停止SW長押しでのリセット操作は不可となり、AC電源供給をOFFにしないと異常表示を解除できなくなります。

■寿命警告表示（運転時間11.5年経過で表示）



・4つのLED 1秒間隔の点滅
・本体の動作は停止する。

●寿命警告表示のリセット方法

本体側受信部の **停止** ボタン10秒長押しで再運転可能

■寿命エラー表示（運転時間12年経過で表示）



・4つのLED 0.25秒間隔の点滅
・本体の動作は停止する。

●寿命エラー表示のリセット方法

本体側受信部の **運転** + **モード** + **停止** 3つのボタンを3秒間同時押しで応急運転可能

●リセット後や主電源を切/入したときは寿命エラーを再表示します。

※**早めの点検依頼をおすすめします。**

法定点検 つづき

設計標準使用期間の算定根拠

- この商品の設計標準使用期間は、日本工業規格 JIS C 9920-2に基づいて経年劣化により安全上支障が生じるおそれが著しく少ないことを確認した時期を終期として算定されています。

環境条件	電圧	単相100V	
	周波数	50Hz/60Hz	
	温度	20℃	(JIS C 9603による)
	湿度	65%	
	設置	工事説明書による標準設置	
負荷条件	負荷	取扱説明書による定格負荷 (浴室の広さ、乾燥する衣類の量)	
想定時間	1年間の 使用時間	換気時間	8,458時間/年
		(24時間換気、ただし暖房時間を除く)	
		乾燥時間	650時間/年
		暖房時間	302時間/年

〈次の場合、製品に表示している点検期間よりも早期に点検を依頼してください。〉

- ①標準的な使用条件を超える使用頻度や異なる使用環境などでお使いいただいた場合は、設計標準使用期間よりも短い期間で経年劣化が起きる可能性があります。この場合、製品に表示されている点検期間よりも早期に点検を依頼してください。
- ②本体の目的以外の用途や業務用に使用された場合、記載の設計標準使用期間よりも短い期間で経年劣化が起き、重大事故に至るおそれが高くなります。このようなご使用はおやめください。

点検の実施

所有者登録をしていただいた方に、点検期間前に法定点検のご案内をいたしますので、点検期間中に点検を受けて下さい。

- 点検は、有償になります。

点検の結果、点検箇所の整備が必要となった場合は別途、料金が発生します。

- その後の動作や安全を保証するものではありません。

消安法で規定された点検基準に基づき、点検時点での製品が点検基準に適合しているかどうかを確認します。

- 点検料金

点検料金＝技術料＋出張料＋その他の経費

整備等の費用は含まれませんので必要となった場合は別途、料金が発生します。

整備用部品の保有期間

整備用部品とは、点検の結果、点検基準に適していない部分を修理するための部品です。整備用部品の保有期間は製造打ち切り後12年間です。

【整備用部品】

- ①ファン用モーター
- ②基板関係
- ③換気及び送風ファン
- ④PTCヒーターユニット
- ⑤グラフィットヒーターユニット
- ⑥フィルター
- ⑦リモコン
- ⑧フロントパネル

整備用部品は、補修用性能部品(製品の機能を維持するために必要な部品)とは異なります。

補修用性能部品の保有期間は6年です。ただし、点検の時期によっては、整備用部品が不足し、修理ができない不測の場合もありますのでご了承ください。

整備につきましては、部品代を含め、別途、費用をご負担いただけます。

点検に関するご相談の窓口

高須産業株式会社 長期使用製品相談窓口

フリーダイヤル(無料)

0120-775-191

携帯電話・PHSからもご利用いただけます。

※お電話番号をお確かめのうえ、おかけ間違いのないようご注意ください。

受付時間 ●午前9:00～午後5:00 (土曜・日曜・祝日と年末年始・夏期休暇を除く)

清掃その他日常的に行うべき保守の内容及び方法

お手入れについて(P22)及び愛情点検(P27)の内容を参照してください。

仕様

- 消費電力、換気風量、騒音は工場出荷時設定で解放状態(0Pa)です。
- 待機時の消費電力は 261RGA1.8/1.6W 563RGD2.0/2.0W(50/60Hz)です。
- () 内は 1 時間あたりの電気代目安を表し、1 Kwh27 円で計算しています。 AC100V(50/60Hz)

		形式名	BF-261RGA		BF-563RGD									
			強運転	弱運転	強運転		弱運転							
機能	予備暖房	消費電力 (W)	1224(33円)/1226(33円)	1214(33円)/1215(33円)	1224(33円)/1226(33円)		1214(33円)/1215(33円)							
		送風風量 (m3/H)	170/190	120/110	170/190		120/110							
		騒音 (dB)	44/47	33/32	44/47		33/32							
	入浴暖房	消費電力 (W)	1214(33円)/1215(33円)	614(17円)/615(17円)	1214(33円)/1215(33円)		614(17円)/615(17円)							
		送風風量 (m3/H)	120/110	120/110	120/110		120/110							
		騒音 (dB)	33/32	33/32	33/32		33/32							
	乾燥	消費電力 (W)	1250(34円)/1256(34円)	1231(33円)/1232(33円)	1242(34円)/1244(34円)		1223(33円)/1224(33円)							
		換気風量 (m3/H)	180/200	100/100	140/140		100/100							
		送風風量 (m3/H)	170/190	120/110	170/190		120/110							
		騒音 (dB)	44/47	36/35	44/47		36/35							
	節電乾燥	消費電力 (W)	50/56→1250/1256 (1.4円)/(1.4円)(34円)(34円)	31/32→1231/1232 (0.8円)(0.9円)(33円)(33円)	42/44→1242/1244 (1.1円)(1.2円)(34円)(34円)		23/24→1223/1224 (0.6円)(0.6円)(33円)(33円)							
		換気風量 (m3/H)	180/200	100/100	140/140		100/100							
送風風量 (m3/H)		170/190	120/110	170/190		120/110								
騒音 (dB)		44/47	36/35	44/47		36/35								
風乾燥	消費電力 (W)	50(33円)/56(33円)	31(33円)/32(33円)	42(33円)/44(33円)		23(33円)/24(33円)								
	換気風量 (m3/H)	180/200	100/100	140/140		100/100								
	送風風量 (m3/H)	170/190	120/110	170/190		120/110								
	騒音 (dB)	44/47	36/35	44/47		36/35								
涼風	消費電力 (W)	50(1.4円)/56(1.5円)	31(0.8円)/32(0.9円)	42(1.1円)/44(1.2円)		23(0.6円)/24(0.6円)								
	換気風量 (m3/H)	180/200	100/100	140/140		100/100								
	送風風量 (m3/H)	170/190	120/110	170/190		120/110								
	騒音 (dB)	44/47	36/35	44/47		36/35								
換気	工場出荷時	消費電力 (W)	26(0.7円)/30(0.8円)	17(0.5円)/17(0.5円)	18(0.5円)/18(0.5円)		9(0.2円)/9(0.2円)							
		換気風量 (m3/H)	180/200	100/100	140/140		100/100							
		騒音 (dB)	38/40	30/30	40/40		35/35							
	設定一覧	設定 (モード)			1	2	3	4	5	1	2	3	4	5
		消費電力 (W)			12/12 (0.3円)	18/18 (0.5円)	24/24 (0.6円)	37/37 (1.0円)	48/48 (1.3円)	35/35 (0.1円)	4/4 (0.1円)	6/6 (0.2円)	9/9 (0.2円)	12/12 (0.3円)
24時間	工場出荷時	消費電力 (W)	17(0.5円)/17(0.5円)		9(0.2円)/9(0.2円)									
		換気風量 (m3/H)	100/100		100/100									
換気	設定一覧	設定 (モード)			1	2	3	4	5	6	7	8		
		消費電力 (W)			3.5/3.5 (0.1円)	4/4 (0.1円)	6/6 (0.2円)	9/9 (0.2円)	12/12 (0.3円)	18/18 (0.5円)	24/24 (0.6円)	37/37 (1.0円)		
		換気風量 (m3/時)			40	60	80	100	120	140	160	180		
		騒音 (dB)			23/23	25/25	29/29	35/35	37/37	40/40	42/42	44/44		
新規開口寸法 (mm)		280×400			280×400									
取付可能開口寸法 (mm) 縦×横		角穴：280～300×400～425			角穴：280～300×400～25									
寸法 (mm) 幅×奥行き×高さ		503×363×228			503×363×238									
梱包寸法 (mm) 幅×奥行き×高さ		520×380×250			584×420×255									
本体質量 (kg)		約 6.6			約 7.4									
梱包質量 (kg)		約 7.8			約 9.6									
ヒーター方式		グラフィートヒーター(600W×2本=1200W)												

■：工場出荷時の設定値です。

仕様

- 消費電力、換気風量、騒音は工場出荷時設定で解放状態（0Pa）です。
- 待機時の消費電力は 0.5/0.5W(50/60Hz) です。
- （ ）内は 1 時間あたりの電気代目安を表し、1 kWh27 円で計算しています。 AC100V(50/60Hz)

形式名		BF-861RGA		BF-961RGC		
		強運転	弱運転	強運転	弱運転	
機能	予備暖房	消費電力 (W)	1219(33円)/1223(33円)	1213(33円)/1213(33円)	1220(33円)/1220(33円)	1215(33円)/1215(33円)
		送風風量 (m3/H)	180/180	110/110	180/180	120/120
		騒音 (dB)	45/45	31/31	46/46	33/33
	入浴暖房	消費電力 (W)	1213(33円)/1213(33円)	613(17円)/613(17円)	1215(33円)/1215(33円)	615(17円)/615(17円)
		送風風量 (m3/H)	110/110	110/110	120/120	120/120
		騒音 (dB)	31/31	31/31	33/33	33/33
	乾燥	消費電力 (W)	1243(34円)/1249(34円)	1232(33円)/1231(33円)	1220(33円)/1220(33円)+※1	1215(33円)/1215(33円)+※1
		換気風量 (m3/H)	140/140	80/75	※1	
		送風風量 (m3/H)	180/180	110/110	180/180	120/180
		騒音 (dB)	46/46	33/32	44/47	36/35
	節電乾燥	消費電力 (W)	43/49→1243/1249 (1.2円)(1.3円) (34円) (34円)	32/31→1232/1231 (0.9円)(0.8円) (33円) (33円)	20/22+※1→1220/1220+※1 (0.5円)(0.6円) (33円)	15/15+※1→1215/1215+※1 (0.4円) (33円)
		換気風量 (m3/H)	140/140	80/75	※1	
		送風風量 (m3/H)	180/180	110/110	180/180	120/120
		騒音 (dB)	46/46	33/32	46/46	33/33
	風乾燥	消費電力 (W)	43(1.2円)/49(1.3円)	32(0.9円)/31(0.8円)	50(1.4円)/56(1.5円)	31(0.8円)/32(0.9円)
		換気風量 (m3/H)	140/140	80/75	※1	
		送風風量 (m3/H)	180/180	110/110	170/190	120/110
		騒音 (dB)	46/46	33/32	44/47	36/35
	涼風	消費電力 (W)	43(1.2円)/49(1.3円)	32(0.9円)/31(0.8円)	20(0.5円)/22(0.6円)+※1	15(0.4円)/15(0.4円)+※1
		換気風量 (m3/H)	140/140	80/75	※1	
送風風量 (m3/H)		180/180	110/110	180/180	120/120	
騒音 (dB)		46/46	33/32	46/46	33/33	
換気	消費電力 (W)	24(0.6円)/26(0.7円)	19(0.5円)/18(0.5円)	※1		
	換気風量 (m3/H)	140/140	80/75	※1		
	騒音 (dB)	40/40	31/30	※1		
24 時 換 間 気	消費電力 (W)	19(0.5円)/18(0.5円)		※1		
	換気風量 (m3/H)	80/75		※1		
	騒音 (dB)	31/30		※1		
新規開口寸法 (mm)		丸穴：φ100～φ250		φ100～φ200		
取付可能開口寸法 (mm) 縦×横		角穴：100×100～250×480		角穴：100×100～200×450		
寸法 (mm) 幅×奥行き×高さ		536×241×303		525×204×130		
梱包寸法 (mm) 幅×奥行き×高さ		540×320×280		570×240×160		
本体質量 (kg)		約 7.0		約 3.5		
梱包質量 (kg)		約 8.2		約 4.5		
ヒーター方式		グラフィートヒーター(600W×2本=1200W)				

※1 連動する換気扇の消費電力、風量、騒音は含みません。

アフターサービス

アフターサービス等について、おわかりにならないときは、お買い上げの販売店にお問合わせください

修理を依頼 されるとき	この取扱説明書をよくお読みのうえ、「故障かな?・・・と思ったら」(P.23)の点検をしていただき、それでも故障と思われる場合には運転を停止し、ご自分で修理なさらないでお買い求めの販売店にご相談ください。
保証期間中	保証の規定に従ってお買い上げの販売店が修理をさせていただきますので、恐れ入りますが、保証書をご用意のうえ、お買い上げの販売店にご連絡ください。
保証期間 経過後	お買い上げの販売店にご依頼ください。修理すれば使用できる製品については、ご希望により有料で修理いたします。
補修用性能部 品の保有期間	浴室用換気乾燥暖房機の補修用性能部品(機能維持のために必要な部品)の保有期間は製造打切り後6年です。

愛情点検

☆長年ご使用の浴室換気乾燥暖房機の点検を!



ご使用の際
このようなことは
ありませんか。

- 運転開始後回転音が不規則に聞こえたり回転がしない。
- 運転中に異常音や振動がする。
- 異臭がする。
- その他の異常を感じる。

使用
中止

このような症状のときは、
使用を中止し、故障や事故
の防止のため、電源を切り、
必ずお買い上げの販売店に
点検・修理を依頼してください。

保証書

保証書

型式		製造番号	
保証期間	お買い上げ日	年	月 日より1年間
※お客様	お名前 ご住所	様 TEL	— —
※販売店	店名 住所	TEL	— —

※ 印欄に記入のない場合は無効となりますから必ずご確認ください。

お買い上げいただき誠にありがとうございました。

- お買い上げの日から上記の期間内に故障した場合は本書の記載内容に基づき、お買い上げの販売店にご依頼の上、本書をご提示ください。
- お客様にご記入いただいた保証書の控えは、保証期間内のサービス活動及びその後の安全点検活動のために記載内容を利用させて頂く場合がございますので、ご了承ください。

[無償修理規定]

1. 施工・取扱説明書や本体ラベルその他の注意書きに従った正常な使用状態で、保証期間内に故障が発生した場合は、無償修理しますのでお買い上げの販売店にご依頼ください。
2. 保証期間内でも、次の場合は有償修理となります。ご注意ください。
 - a) 使用上の誤りや不当な修理・改造により故障・損傷。
 - b) お買い上げ後の転倒・取付場所の移動・輸送・落下等により故障・損傷。
 - c) 一般家庭用以外または業務用として使用された場合の故障・損傷。
 - d) 火災・地震・風水害・ガス害・落雷・その他天災地変・公害・異常電圧その他外的要因による故障・損傷。
 - e) 施工・取扱説明書で禁止されている設置をされた場合。
 - f) 本書のご提示がない場合。
 - g) 本書に所定の記入がなされていない場合や字句を書き換えられた場合。
3. 下記の場合、修理もしくは保証を致しかねますのでご了承ください。
 - a) 本機の誤使用や指定場所以外の使用による他の機器の故障・損傷あるいはそれにより発生した障害。
 - b) 本機を使用したことにより発生した変色・変形などの傷害。
(ご使用のまえに、必ずご確認ください。)
4. 本書は日本国内でのみ有効です。
This Warranty is valid only in Japan.
5. 本書は再発行いたしませんので紛失しないよう大切に保存してください。

- この保証書は本書に明示した期間、条件のもとにおいて無料修理をお約束するものです。この保証書によって保証書を発行している者(保証責任者)及びそれ以外の事業者に対するお客様の法律上の権利を制限するものではありません。保証期間経過後の修理等についてご不明の場合は、お買い上げの販売店にお問い合わせください。

 **高須産業株式会社**

TSK 換気システム

本社工場 〒311-2404 茨城県潮来市水原3080
TEL 0299-67-5151(代) FAX 0299-67-5120
URL: <http://www.takasu-tsk.com> E-mail: info@takasu-tsk.com